

SKYARM®
COLLECTION
New Laundry Life.

sonia

取扱説明書

〈保証書付〉 裏表紙についています

SA-13

SA-20

このたびは物干金物アイスカイアームシリーズをご利用
頂きましてまことにありがとうございます。ご使用になら
れる前に本説明書をよくお読みになり、正しくお取り扱い
下さいますようお願い申し上げます。お読みになった後は、
必ず保管してください。

使用上のご注意

アイ・スカイアームは、洗濯物を干すことを前提に設計されています。以下の点に注意してご使用ください。

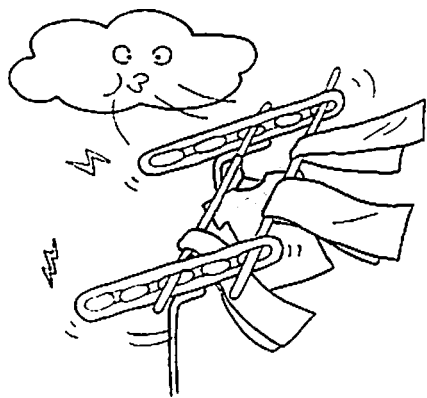

風の強い時の使用はやめてください。

洗濯物や竿が飛ばされてトラブルの原因になります。

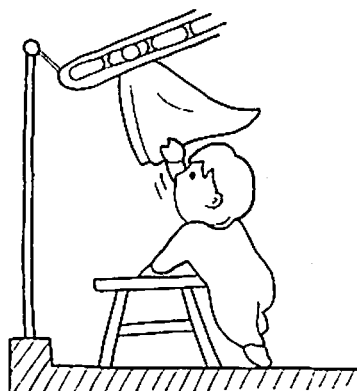

近くに踏み台になるものを絶対に置かないでください。

小さなお子様が登ってイタズラすると大変危険です。

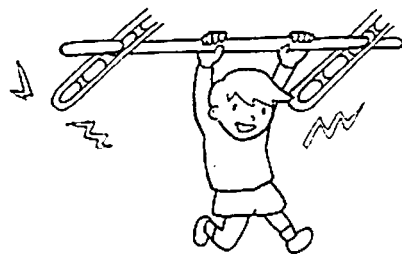

本体や竿にぶら下がらないでください。

変形、破損やケガの恐れがあり大変危険です。

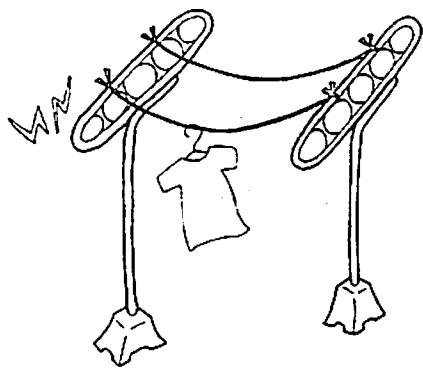

本体にロープを掛けて使用しないでください。

本体に無理な力が加わり、破損や変形の恐れがあります。

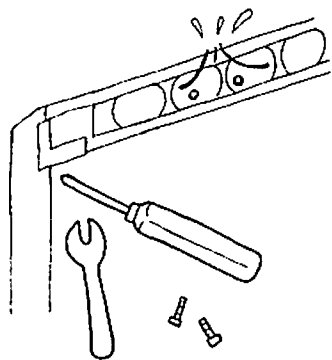

取付け終了後、分解、部品の取り外し、ネジ類の調整は絶対しないで下さい。

- ・破損の原因となり大変危険です。
- ・工具、ネジを落下する恐れがあり、大変危険です。



製品のお手入れについて

- ・汚れがひどいときは、水をしみこませたやわらかい布でふいてから乾いた布でふき取ってください。
- ・ワイヤーブラシ等厚いものでこすったり、薬品などを使用すると本体を痛めますので絶対しないでください。

SA-13製品図

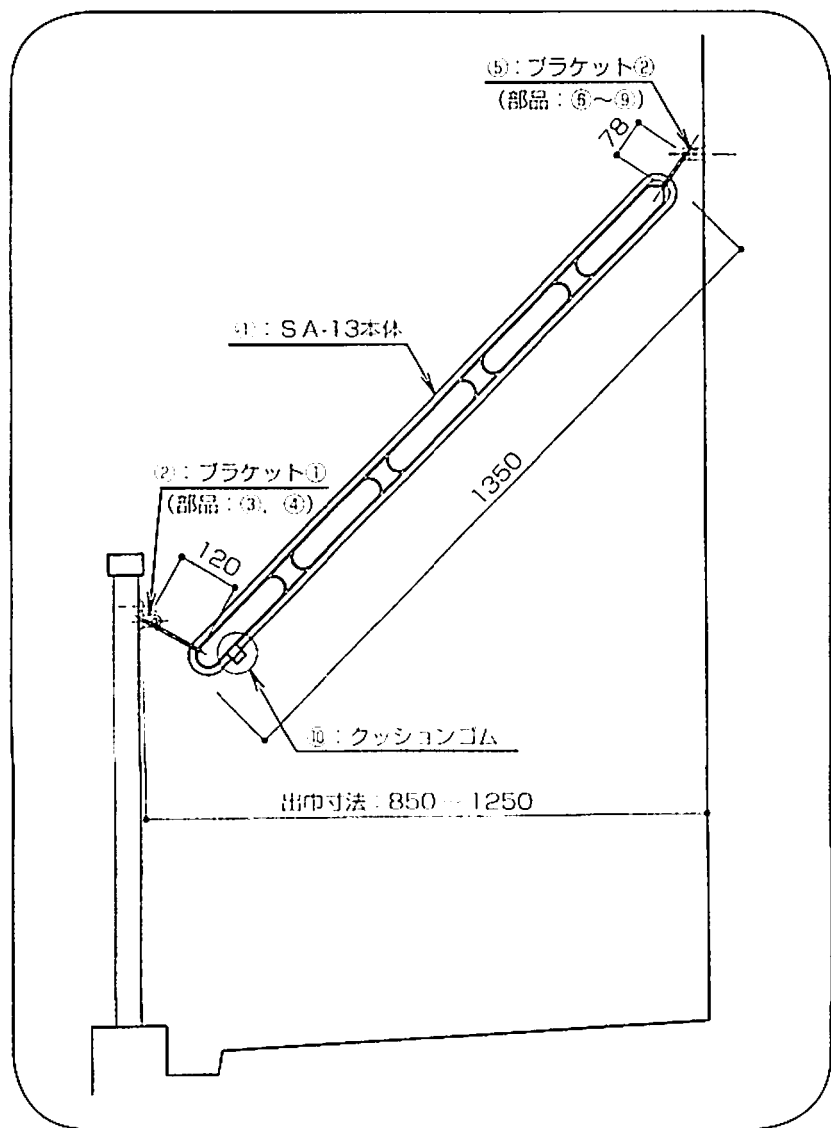

SA-13の取付方法

ブラケット②を手摺の支柱にあて、下穴をあけタッピングネジにて固定して下さい。

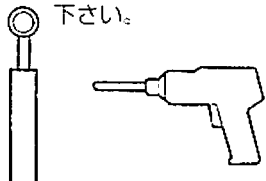

笠木へ取付ける場合はバックギンを逆にして下さい。

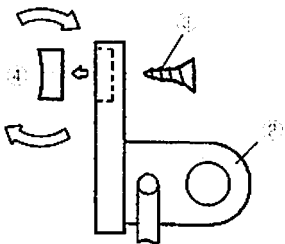

ブラケット②のフックに本体を掛けブラケット①の高さを確認して下さい。

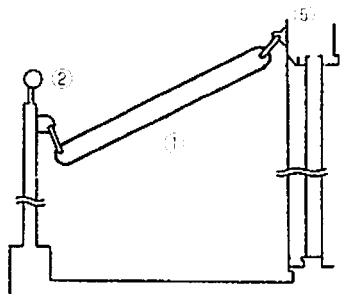

ブラケット①を壁にあて穴を開け、ヒッチャーアンカーを入れます。

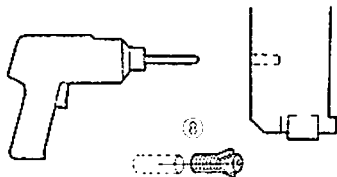

⑤と⑥を組み込み、ブラケット①に取付けて下さい。

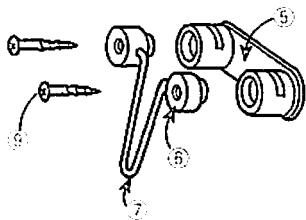

オプションのフックSJ-02を付けますと取納時の本体のバタつきを防ぐことができます。

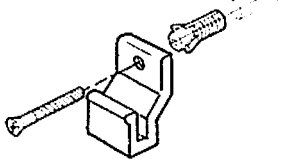

SA-13のご使用について

本体をフラケット②から外して、壁面にピッタリと収納できます。

本体の使用法

本体を持ち上げて図のようになります。

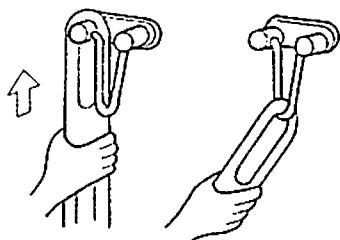

手柄のフラケット②に本体を引っ掛けます。

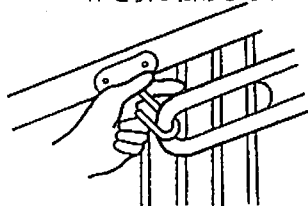

竿を本体の穴に差し込んで下さい。

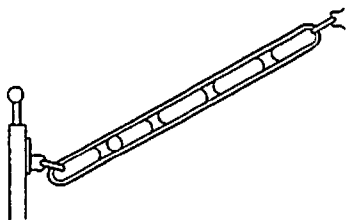

竿の収納方法1

本体をセットしたまま竿収納した場合

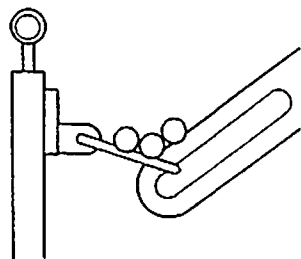

竿の収納方法2

本体を収納した際には、手柄のフラケットを持ち上げて図の様に竿収納して下さい。

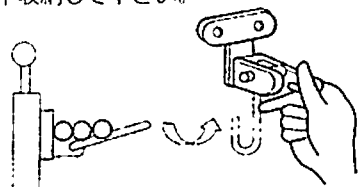

SJ-02 の使用法

SJ-02に本体の穴を掛けて下さい。

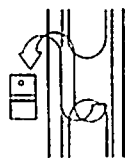

SA-13の梱包内容

品番	製品名	数量
①	SA-13本体	1
②	ブラケット①	1
③	同上用M4皿タッピングビス	2
④	同上用パッキングゴム	1
⑤	ブラケット②	1
⑥	部品A キャップ	2
⑦	部品B Uフック	1
⑧	同上用S8ナイロンアンカー	2
⑨	同上用M5皿タッピングビス	2
⑩	クッションゴム	1

SJ-02 (オプション) の梱包内容

製品名	数量
SJ-02本体	1
同上用S8ナイロンアンカー	1
同上用M5皿タッピングビス	2

表の数量は1本あたりの
梱包内容になります。

⚠ 注意

ご使用する際は、周辺に障害物がない事を確認し、竿が落下しないようにご注意ください。
また、市販の竿抜け止めを必ずご使用下さい。

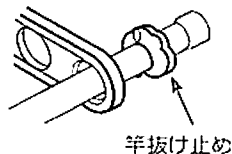

SA-20製品図

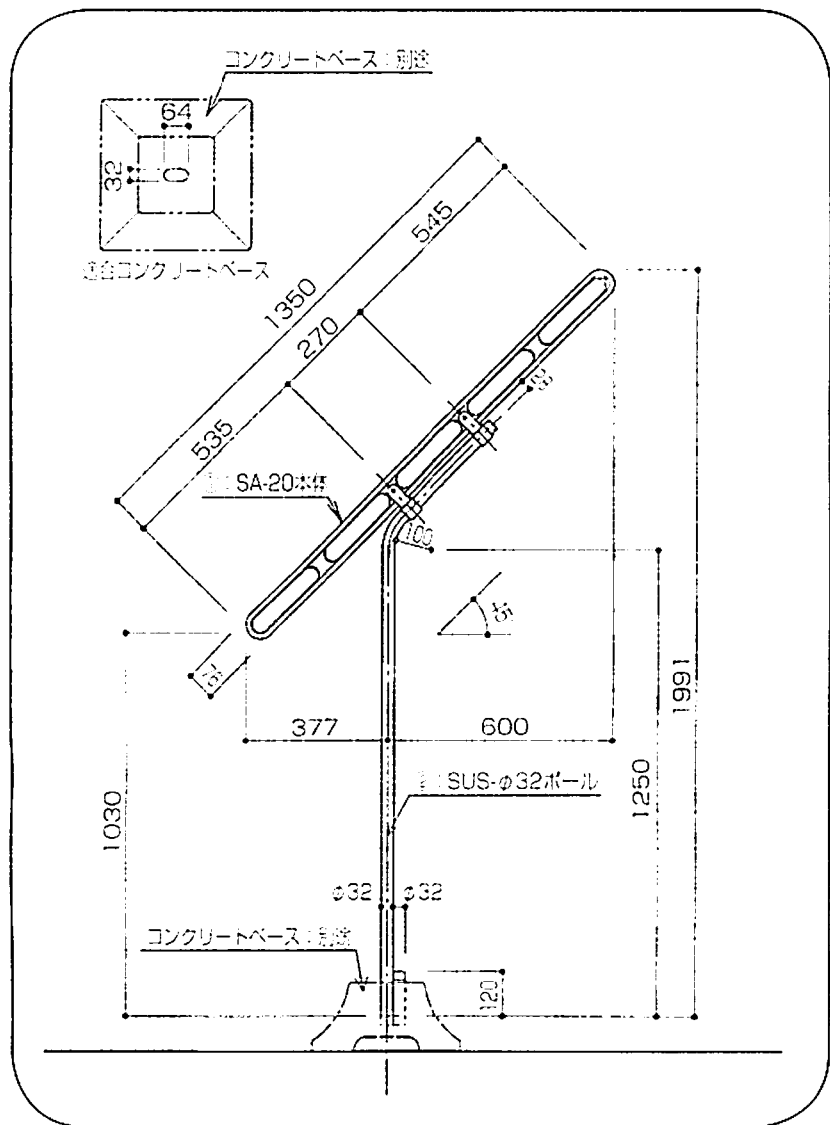

SA-20の取付方法

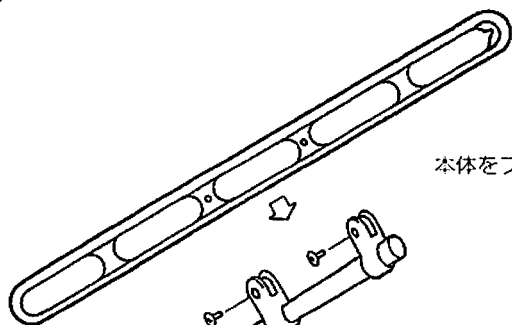

本体をブラケットに固定

⚠ 注意

製品の移動の際はボールを持たずにベースを持って移動をお願いします。ボールを持っての移動はコンクリートベースが抜け落ちる恐れがあり大変危険です。

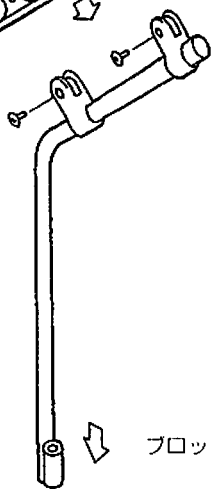

ブロックに差し込む

(注) 1



コンクリートベースは別途になります。本体が倒れないように平らな所に設置して下さい。

品番	製品名	数量
①	SA-20本体	1
②	SUS-φ32ボール	1
③	M5ビス	2

左表数量は1本あたりの梱包内容になります。

保証書

保証期間内に取扱説明書、本体ラベル等の注意書きにしたがって正常な状態で使用していて故障した場合には、本書記載内容にもとづきお買い上げの販売店が無料修理いたします。

お買い上げの日から下記の期間内に故障した場合は、商品と本書をお持ちいただき、お買い上げの販売店に修理をご依頼ください。

型 式			※お買い上げ日	保証期間
			平成 年 月 日	本体 2 年
※お 客 様	ご住所 ご芳名	様		
※販 売 店	住所 店名	電話		

※印欄に記入のない場合は無効となりますから必ずご確認下さい。

保証規定

- 保証期間内に取扱説明書に従った正常な使用状態で故障した場合には、商品と本書をご提示の上、お買い上げの販売店に修理をご依頼ください。本書の記載内容に基づき無料修理致します。
- 保証期間内でも、次の場合は有料修理となります。
 - 使用上の誤りおよび不当な修理や改造による故障および損傷。
 - お買い上げ後の落下などによる故障および損傷。
 - 火災、地震、水害、落雷、その他天災地変公害による故障および損傷。
 - 本書の提示がない場合。
 - 本書にお買い上げ日、お客様名、販売店名の記入がない場合、あるいは字句を書き換えられた場合。
- 本書は日本国内においてのみ有効です。
- 本書は再発行致しませんので紛失しないよう大切に保存してください。
- 本品の修理用性能部品（機能を維持するために必要な部品）の保有期間は、生産中止後 10 年です。

修理メネ

2006.9

sonia  **コーワソニア株式会社**

〒373-0846 群馬県太田市中根町 668-5 TEL.0276(32)3600 FAX.0276(32)3716
URL.<http://www.sonia-g.co.jp/kowa>
