

■施工をされる皆様へ

施工完了後は、この取付・取扱説明書を必ず施工主の方にお渡しください。

アフターサービス

■修理を依頼される時

お買上げの販売店に依頼されるか、または直接当社にご依頼ください。
ご要望により修理させていただきます。

- 製品仕様、梱包仕様、色および価格は予告なく変更することがあります。
また予告なく発売中止になることがありますのでご了承ください。

SEKISUI

〈販売元〉

積水テクノ商事東日本株式会社

〒103-0016

東京都中央区日本橋小網町3-11 日本橋SOYICビル 4F

TEL 03(5623)4861

<http://sekisui-techno-shoji.co.jp>

<http://www.sekisui-pack.com>

SEKISUI

日本製

トラッシュステーション 取付・取扱説明書

＃1000 (間口1800mm)
＃700 (間口1200mm)
＃500 (間口900mm)

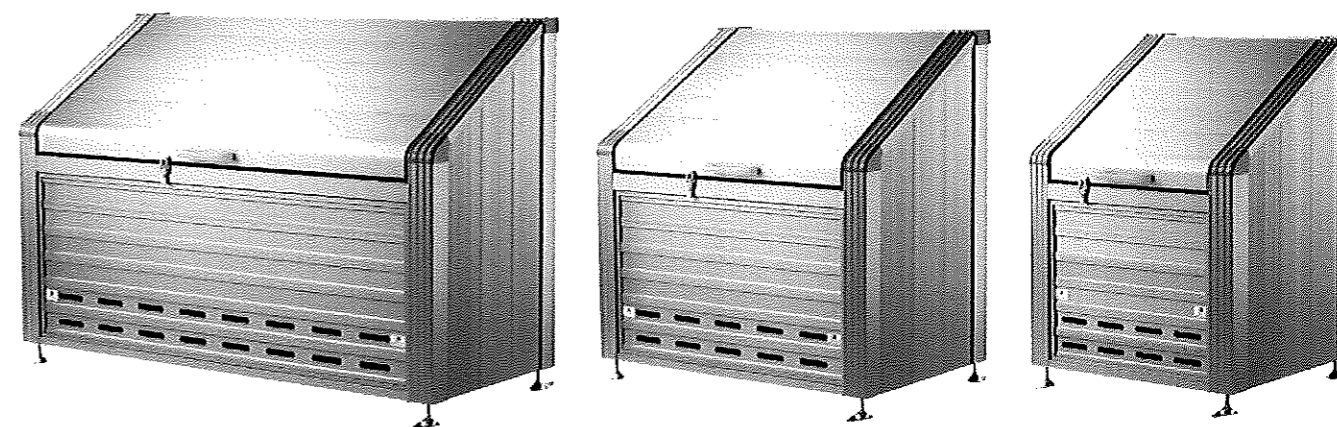

＃1000 (間口1800mm)

＃700 (間口1200mm)

＃500 (間口900mm)

このたびは、本製品をお求めいただきまして誠にありがとうございます。

⚠ 注意

安全のため、ご使用前に必ず取付・取扱説明書をお読みください。また、いつでもご覧いただけるよう、大切に保管してください。



- この取付・取扱説明書は、本製品を安全に正しく使用していただくために作成しています。
- 本製品の取り扱いを誤りますと事故や故障の原因となりますので、ご使用前には必ずこの取付・取扱説明書をよくお読みいただき、事故が起こらないよう内容にしたがって正しくお使いください。また、お読みになった後も、取付・取扱説明書は、いつでもご覧いただけるよう大切に保管してください。
- 取付・取扱説明書は取付方法、取扱注意事項、使い方等について大切な内容を記載してありますので、必ず取付・取扱説明書をお読みのうえ、記載事項を必ず守ってお使いください。
- この取付・取扱説明書に書かれた使い方以外の使用方法や注意事項を守らずに、事故を起こされても責任は負いかねますのでご了承ください。

お手入れ方法

- ⚠ 警告 接合部の隙間や通気口に手や指を入れないでください。
- 🚫 禁止 ケガの危険があります。
- ⚠ 注意 床板の上に直接人はのらないでください。
- 🚫 禁止 床板の上に直接人がのると床板が曲がったり、本体が破損する場合がありますので注意してください。
- ⚠ 注意 永くご使用いただくと、各部のネジやボルト等が緩んでくる場合がありますので、
- 🔧 強制 1年に1回くらいの間隔で締め直してください。
- ⚠ 注意 蝶番やダンパーの取付部などの可動部からこすれ音が発生しましたら、市販の潤滑油などを塗布してください。このとき、ダンパーには注油しないでください。
- 🔧 強制
- ⚠ 注意 本製品の表面にあやまってキズを付けた場合は、市販の塗料で補修してください。
- 🔧 強制
- ⚠ 注意 表面の汚れを落とす場合は、市販の中性洗剤を薄めたものを使用し、洗剤が残らないように拭き取ってください。シンナー等の溶剤は使用しないでください。表面を傷める可能性があります。
- 🔧 強制
- ⚠ 注意 内部はゴミや汚れがたまらないように定期的にお掃除をしてください。永くご使用
- 🔧 強制 いただくために大事なポイントになります。

■ トラッシュステーションのお手入れ方法

ゴミや汚れがたまらないように定期的にお掃除をしてください。

- ① トラッシュステーションの表面が汚れていたら、水洗いしてから乾拭きしてください。
- ② トラッシュステーションの内側をきれいにします。
- 扉を開き、正面パネルを外します。
2か所の正面パネルロックピンを外し、正面パネルを手前に引き出します。

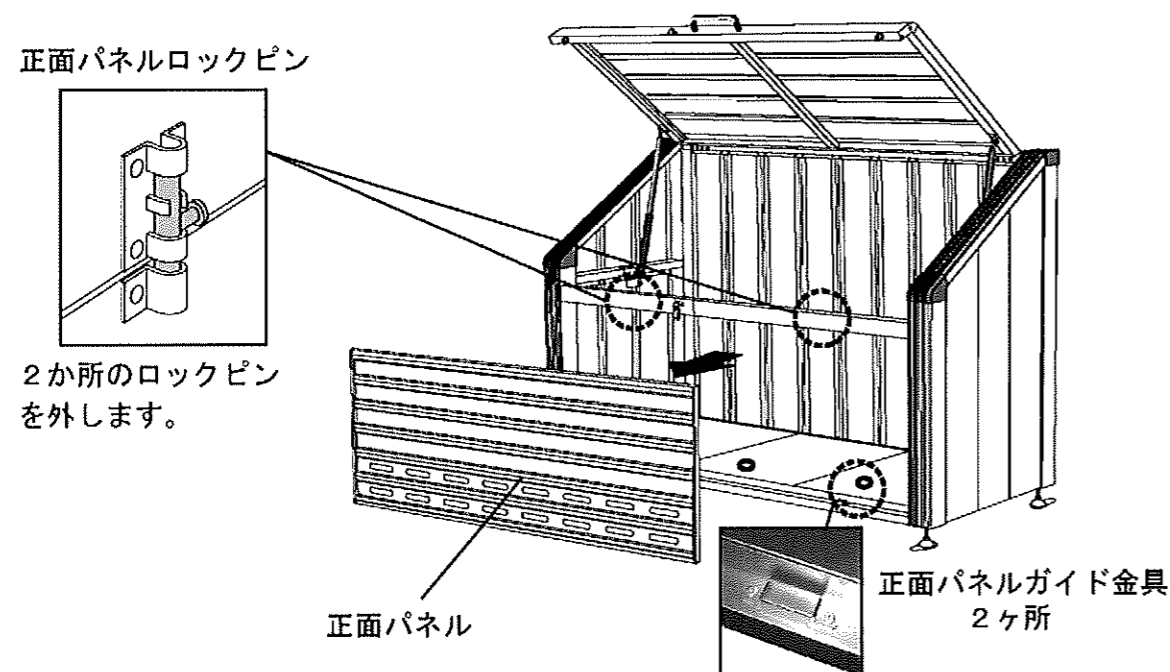

- 正面パネルを水洗いして汚れを落としてください。

各部の名称

本製品は完成品でお届けいたします。製品各部に不具合が無いか確認してください。

《写真は#1000》

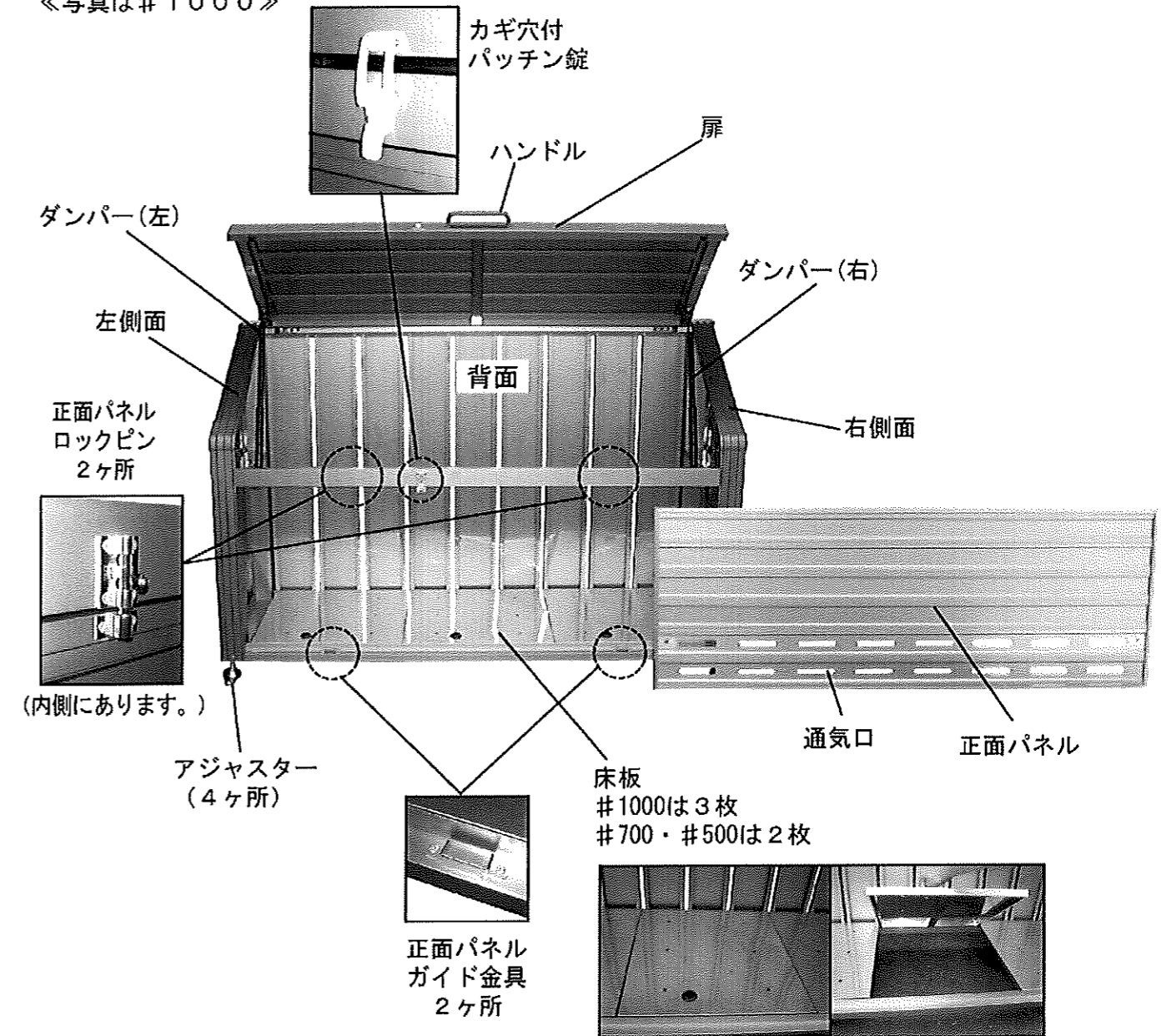

床板は取り外しができます。

仕様

品番	サイズ	床板	容量	重量	耐荷重
#1000	間口1800×奥行680×高さ1130(アンカー含まず)	3枚	約960L(45Lゴミ袋 約21個分)	約61.5kg	約220kg
#700	間口1200×奥行680×高さ1130(アンカー含まず)	2枚	約620L(45Lゴミ袋 約14個分)	約50.0kg	約220kg
#500	間口900×奥行600×高さ1130(アンカー含まず)	2枚	約460L(45Lゴミ袋 約10個分)	約42.0kg	約220kg

材質

本体/アルミ製：アルマイト加工
 床板・一部金具・ボルト・ネジ類/SUS304(18-8ステンレス)
 コーナー部/アルミダイキャスト製：塗装仕上げ
 アジャスター・一部金具/スチール製・メッキ仕上げ

本体寸法図

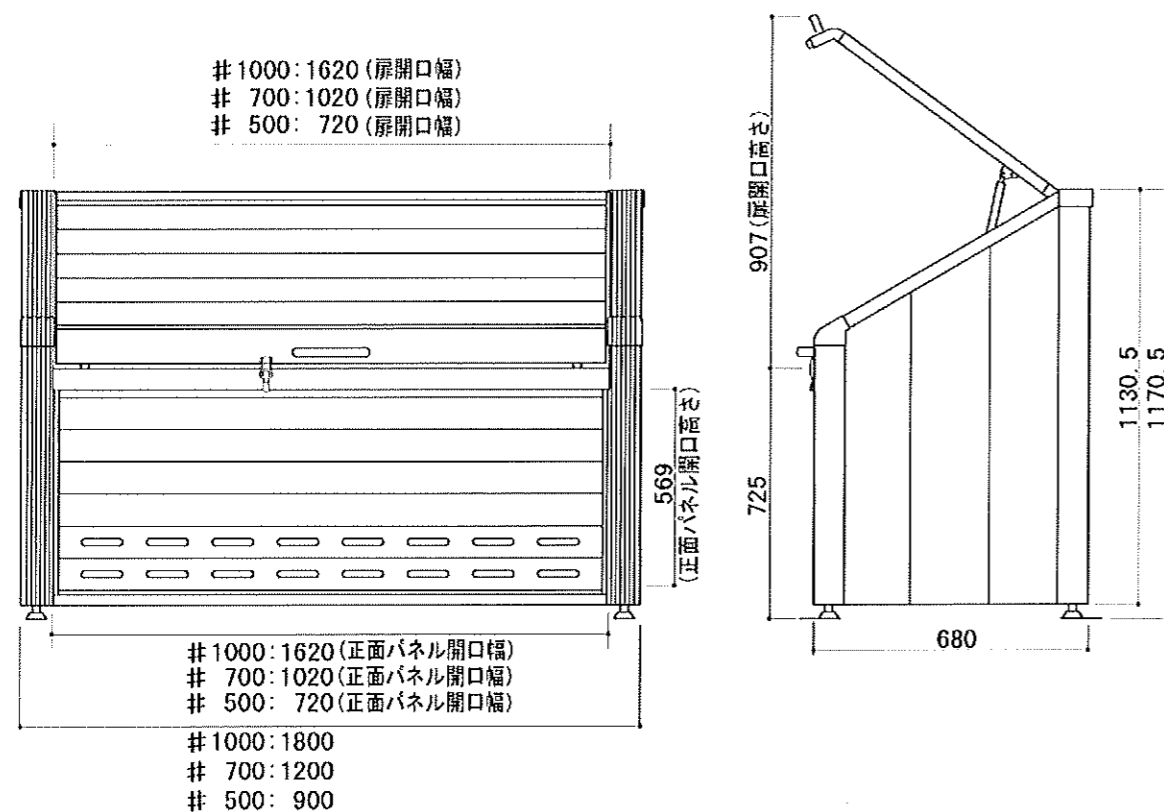

アンカー位置

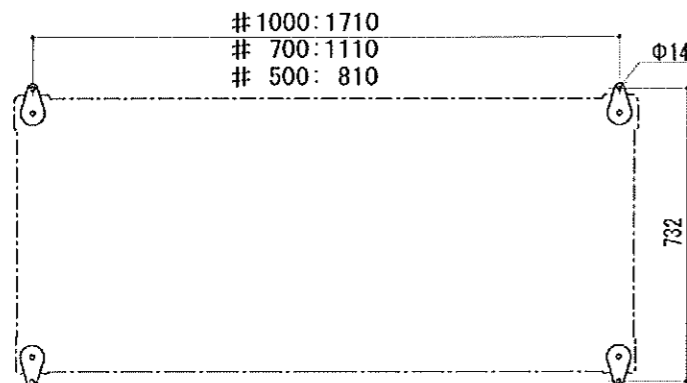

設置には市販のアンカーボルトをご使用ください。

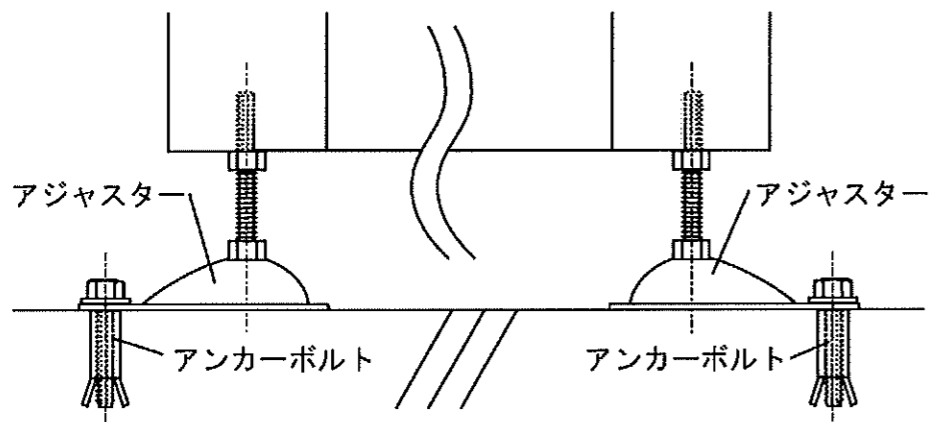

- ⚠ 注意 本製品を設置する場合は、水平レベル出しを行い、本体が動かないように
- 🛑 強制 アンカーボルトで固定してください。
- ⚠ 注意 本体付属のアジャスターで調整しても、水平にならない場所に設置すると、
- 🛑 禁止 本体が変形して、扉が開閉できなくなる場合があります。

施主様(ご使用の皆様)へのお願い

ご使用上の注意とお願い

- ⚠ 注意 使用しない時は強風で扉があおられて扉が開かないように、
- 🛑 強制 カギ穴付パッチン錠をかけてください。イタズラ防止にもなります。
- ⚠ 注意 強風に注意してください。
- 🛑 強制 強風時は扉を開閉する際に、扉が風にあおられて急に扉が開いたり閉じたりする場合があります、けがや製品が破損する場合がありますので注意してください。
- ⚠ 注意 扉を開閉するときは、手や指をはさまないように注意してください。
- 🛑 強制 開閉は必ずハンドルを掴んで人や物等がないことを確認のうえ行ってください。

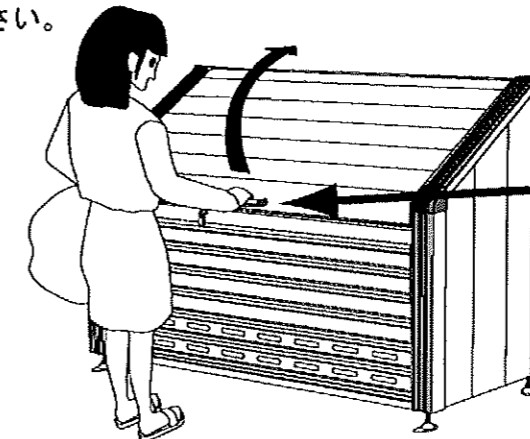
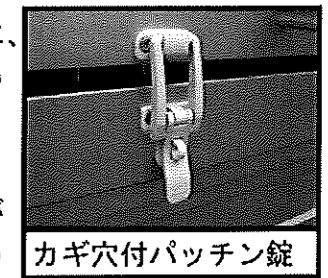





必ずハンドルを掴んで扉の開閉を行ってください。

- ⚠ 警告 接合部の隙間や通気口に手や指を入れないでください。
- 🛑 禁止 ケガの危険があります。
- ⚠ 注意 長時間、扉を開けたままにしないでください。
- 🛑 禁止 ダンパーの動きが悪くなる場合があります。
- ⚠ 注意 ダンパーに異常がある場合は使用しないでください。
- 🛑 禁止 ダンパーに異常がある場合は、使用を中止し、施工店または当社までご連絡ください。
- ⚠ 注意 本製品を乱暴に取り扱わないでください。
- 🛑 禁止 本製品はアルミ製ですので、蹴ったり、揺すったり、乗ったりなど乱暴に扱えば破損する恐れがあります。
- ⚠ 注意 本製品の上に物を置かないでください。
- 🛑 禁止 故障や破損の原因になります。
- ⚠ 注意 床板の上に直接人がのらないでください。
- 🛑 禁止 床板の上に直接人がのると床板が曲がったり、本体が破損する場合がありますので注意してください。
- ⚠ 注意 本製品に火気を近づけたり、近くでゴミを燃やしたりしないでください。
- 🛑 禁止
- ⚠ 注意 施工者から渡されました、取付・取扱説明書は大切に保管してください。
- 🛑 強制

■表示マークについて



















- この取付・取扱説明書では、注意事項のランクを下記のように区分しています。マーク付の説明は安全上特に重要な項目ですから、必ずお守りください。

- | | |
|---|--|
|  危険 | 記載されている内容を守らないと、死亡や重大な事故が生じる危険が極めて大きいことをしめします。 |
|  警告 | 記載されている内容を守らないと、死亡や重大な事故が生じる危険があることをしめします。 |
|  注意 | 記載されている内容を守らないと、けがや製品が破損する恐れのあることを示します。 |
|  禁止 | このマークは、禁止（してはいけないこと）を示します。 |
|  強制 | このマークは、強制（必ずすること）を示します。 |

安全にお使いいただくために

- ここに記載されている注意事項を守らないと、死亡や重大な事故、製品の破損が生じる恐れがあります。
- 設置は専門業者が行ってください。専門知識のない方が設置されますと不具合発生の原因となる場合があります。

施工店様へのお願い

- | | |
|---|--|
|  注意 | 設置に関しては必ず取付・取扱説明書を読み、指示に従って設置工事を行ってください。 |
|  強制 | さい。 |
|  危険 | 感電事故に注意してください。 |
|  強制 | 本製品はアルミ製ですので、移動や設置の際は近くに配電線がないことを確認してから行なってください。感電事故の原因になる場合があります。 |
|  注意 | 本製品を設置する場合は、水平レベル出しを行い、本体が動かないようにアンカー |
|  強制 | ボルトで固定してください。 |
|  注意 | 本体付属のアジャスターで調整しても、水平にならない場所に設置すると、本体が |
|  禁止 | 変形して、扉が開閉できなくなる場合があります。 |
|  注意 | 設置場所は屋根の雪等が落下する恐れのある場所や風当たりの強い場所へは設置し |
|  禁止 | ないでください。 |
|  注意 | 設置後に本製品の組み付けボルト・ビスなどが確実に締まっているか確認してくだ |
|  強制 | さい。 |
|  注意 | 設置後に扉がスムーズに開閉するか、その他不具合が無いか確認してください。 |
|  強制 | |
|  警告 | 本製品の改造は絶対にしないでください。 |
|  禁止 | 本製品を改造されると、所定の性能が発揮できなくなります。 |
|  注意 | 設置完了後にはこの取付・取扱説明書は必ず施主様へお渡しください。 |
|  強制 | |

- 床板をきれいにします。
床板は取り外し式になっています。床板の取り外し穴を使って床板を外してください。
- 取り出した床板を水洗いをしてください。
- トラッシュステーションの内側も汚れていたら、水洗いしてください。
- 床板を取り付けます。

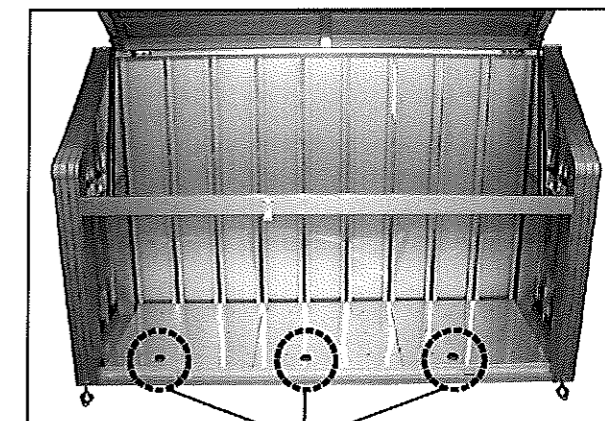

取り外し穴



- 正面パネルを取り付けます。
2か所の正面パネルガイド金具に正面パネル下枠のU字部分をはめ込み本体に正面パネルを取り付けます。
2か所の正面パネルロックピンで正面パネルを固定します。
※正面パネル取付後は2か所のロックピンが確実にロックされているか確認してください。
- ③扉を閉じて、カギ穴付パッチン錠をかけてお手入れは終了です。